

INTELIO

ТЕХНИЧЕСКАЯ ИНФОРМАЦИЯ
СЕЧЕНИЯ ПРОФИЛЕЙ

INTELIO

СЕЧЕНИЯ ПРОФИЛЕЙ

Содержание

Профили коробок	2
Профили импостов / поперечин	4
Профили створок	6
Профили горбыльков	11
Профили для безимпостных окон	12
Детали для механических соединений	13
Профили для примыкания к полу	15
Принадлежности для окон/балконных дверей с открыванием наружу	17
Шаблоны	18
Армирование	20
Список артикулов	25
Условные обозначения	27
Расшифровка вариантов	27



INTELIO

СЕЧЕНИЯ ПРОФИЛЕЙ

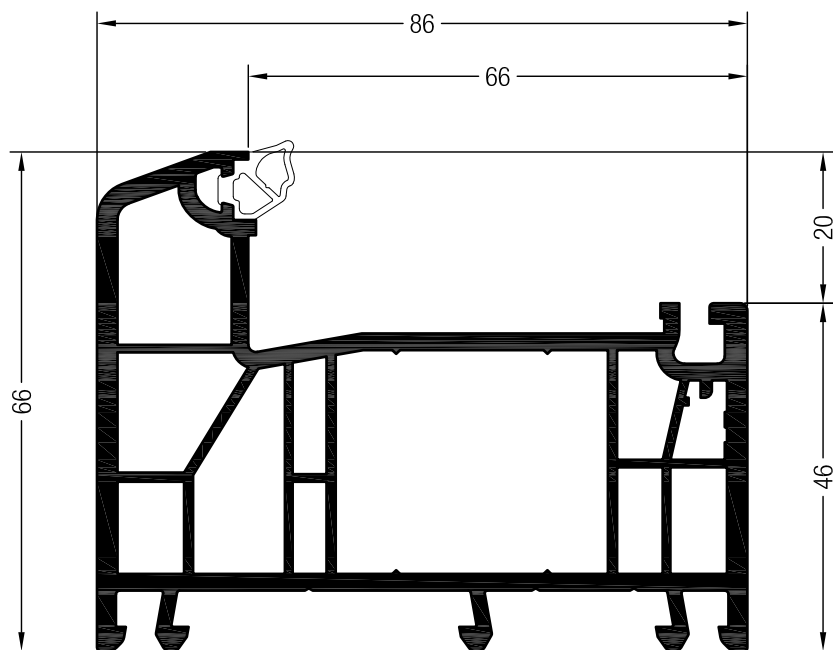
Профили коробок



Коробка 66



1532505  

1562505   @

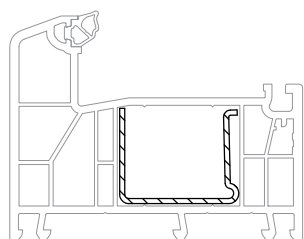
 24



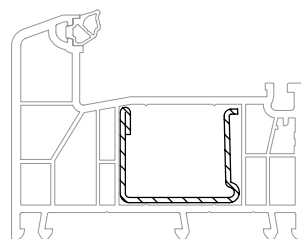

35 x 28

	1244506
	1,5
lx	2,5
ly	1,1
	6



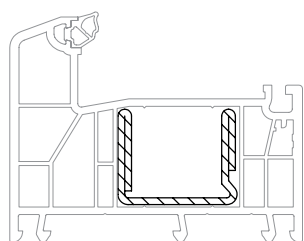

35 x 28

	1244516	1244526
	1,5	2
lx	2,7	3,5
ly	1,3	1,7
	6	6



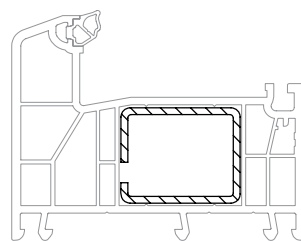

35 x 28

	1244536
	2
lx	5
ly	2
	6



35 x 28

	1237091@	1249934@
	1,5	2
lx	2,8	3,4
ly	2,1	2,6
	6	6



INTELIO

СЕЧЕНИЯ ПРОФИЛЕЙ

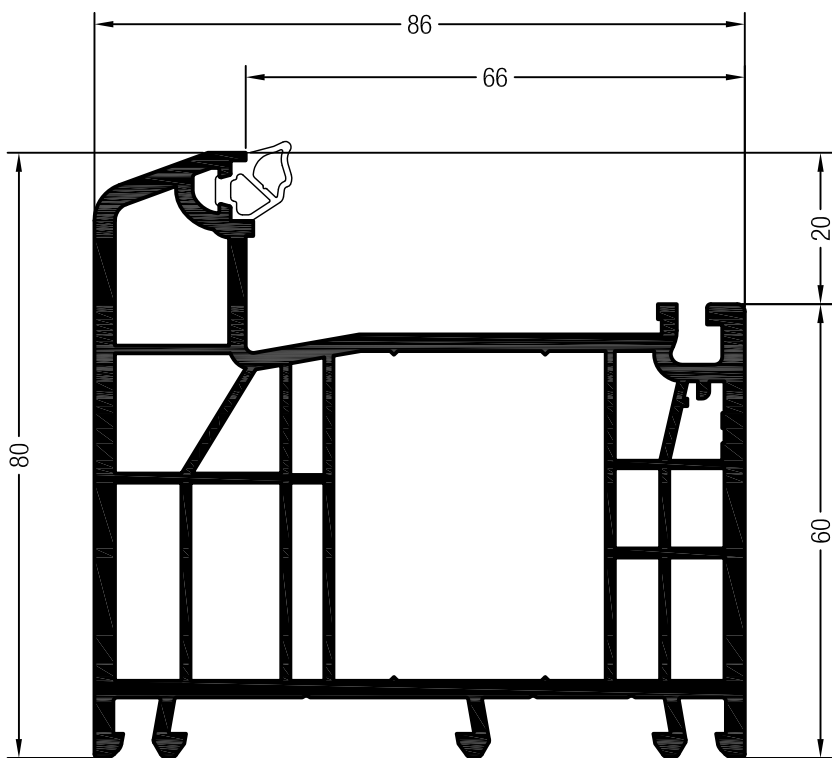
Профили коробок



Коробка 80



1532515    @

1562515    @

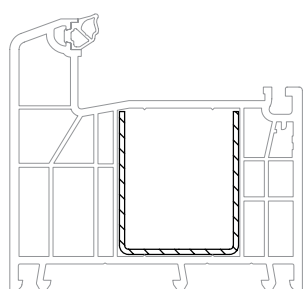
 24



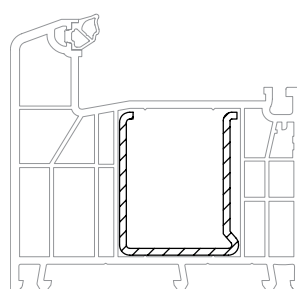

35 x 42

	1353061@
	1,5
lx	3,9
ly	3,2
	6



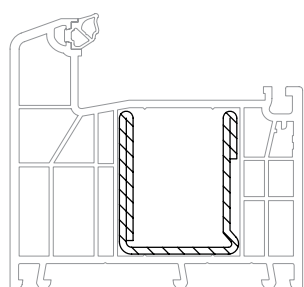

35 x 42

	1350193
	2
lx	4,6
ly	4,5
	6



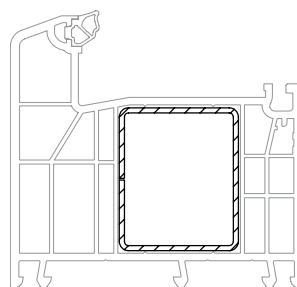

35 x 42

	1238570@
	2
lx	6,5
ly	6,1
	6



35 x 42

	1353066@
	1,5
lx	4,2
ly	5,6
	6

INTELIO

СЕЧЕНИЯ ПРОФИЛЕЙ

Профили импостов / поперечин

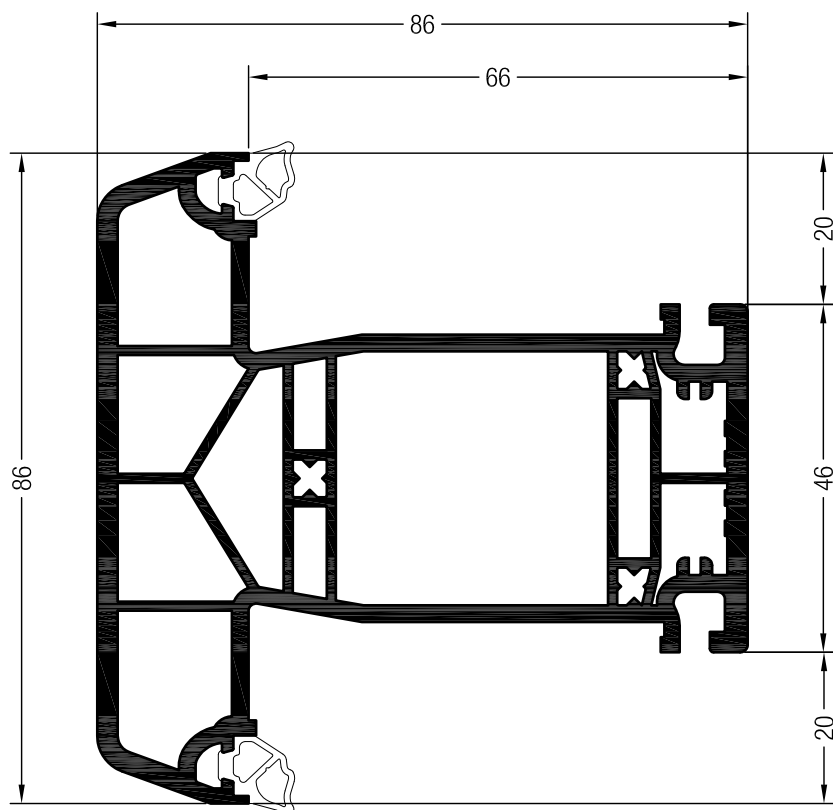

Импост 86

1532575

1562575

24

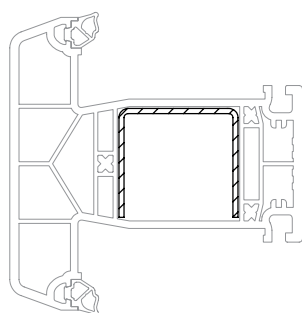

35 x 32

	1352519
	1,5
lx	3
ly	1,5
	6

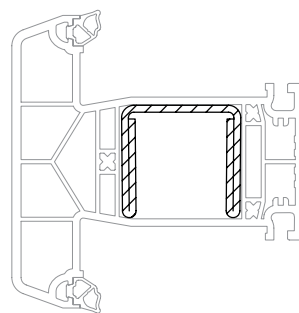

35 x 33

	1352521@
	2
lx	6,2
ly	3,1
	6

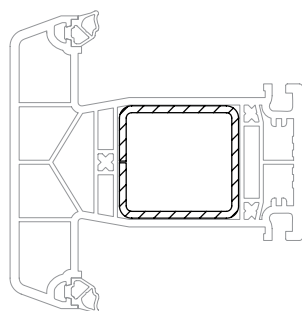

35 x 33

	1352522
	2
lx	4,3
ly	3,9
	6



INTELIO

СЕЧЕНИЯ ПРОФИЛЕЙ

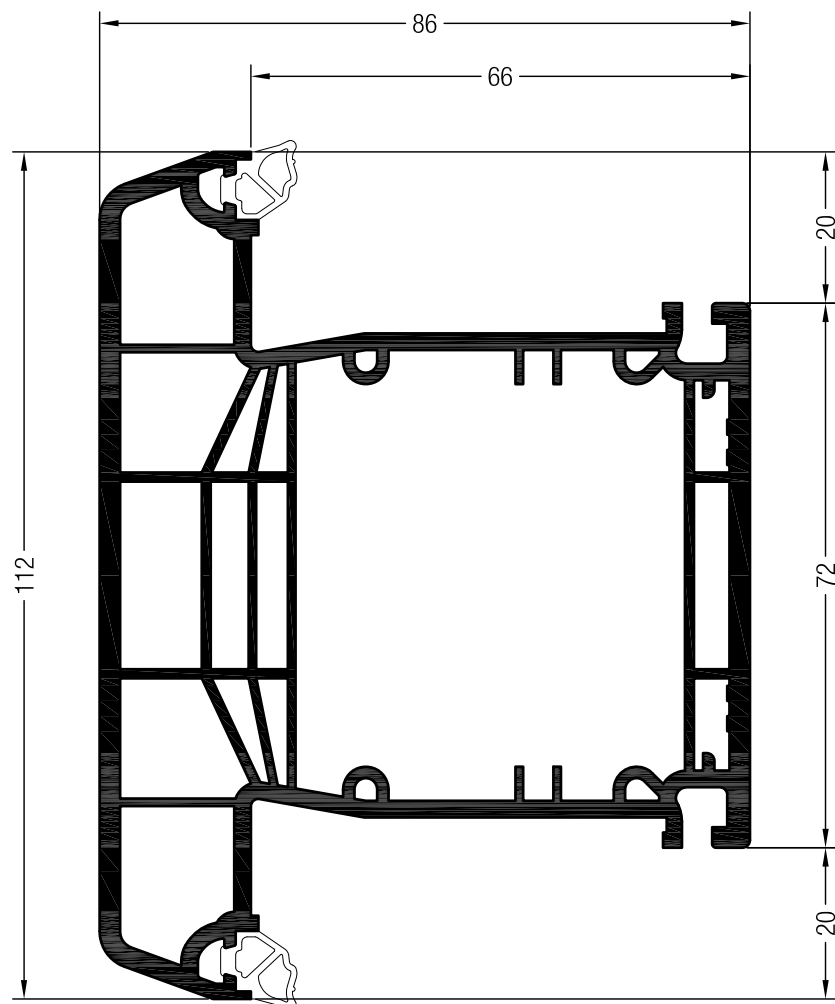
Профили импостов / поперечин



Импост 112



1532605    @

1562605    @

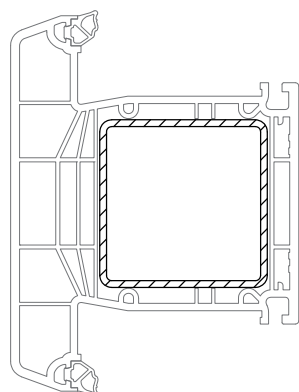
 12



50 x 50

	1253864@
	2
lx	14,2
ly	14,2
	6

INTELIO

СЕЧЕНИЯ ПРОФИЛЕЙ

Профили створок

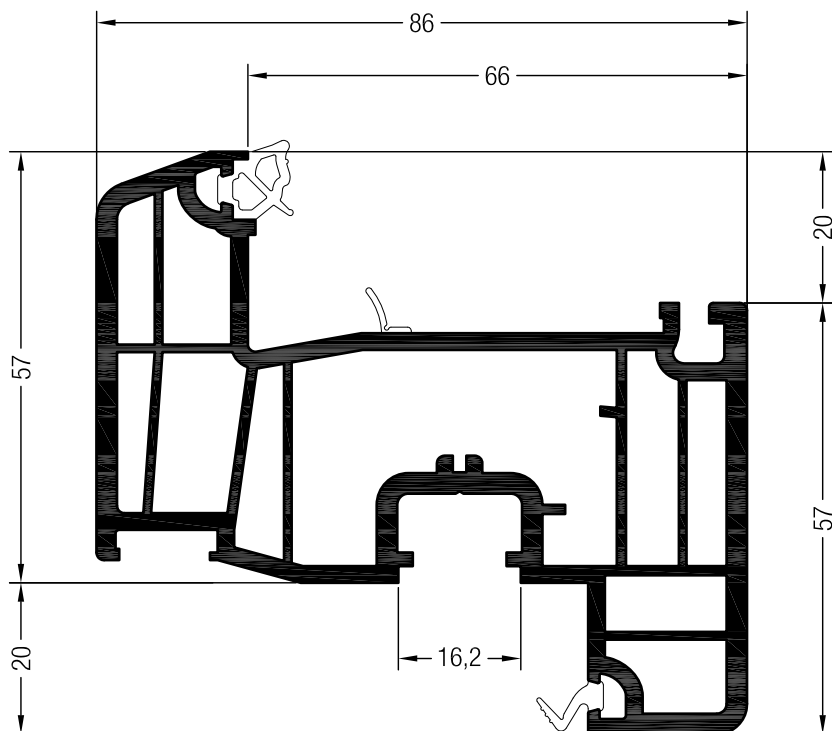

Створка Z 57



1532526 

1562526 

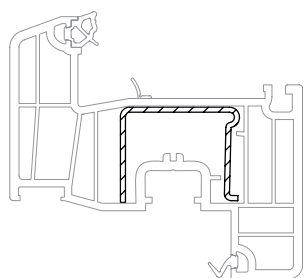
 24



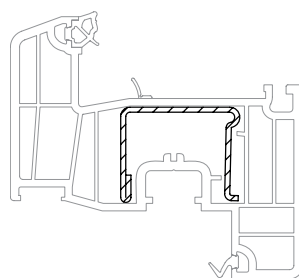

35 x 28

	1244506
	1,5
lx	2,5
ly	1,1
	6



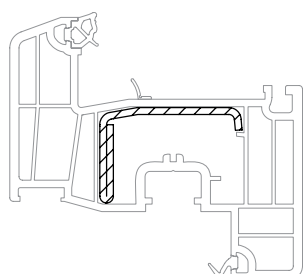

35 x 28

	1244516	1244526
	1,5	2
lx	2,7	3,5
ly	1,3	1,7
	6	6



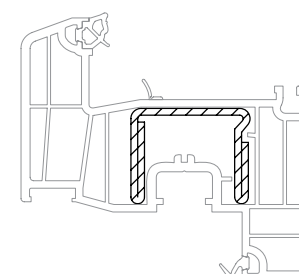

41,8 x 28

	1352515@
	2
lx	3,3
ly	1,4
	6



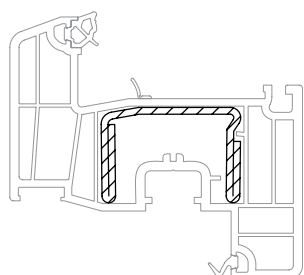

35 x 28

	1244536
	2
lx	5
ly	2
	6



41 x 28

	1352512@
	2
lx	7,1
ly	2,1
	6

INTELIO

СЕЧЕНИЯ ПРОФИЛЕЙ

Профили створок

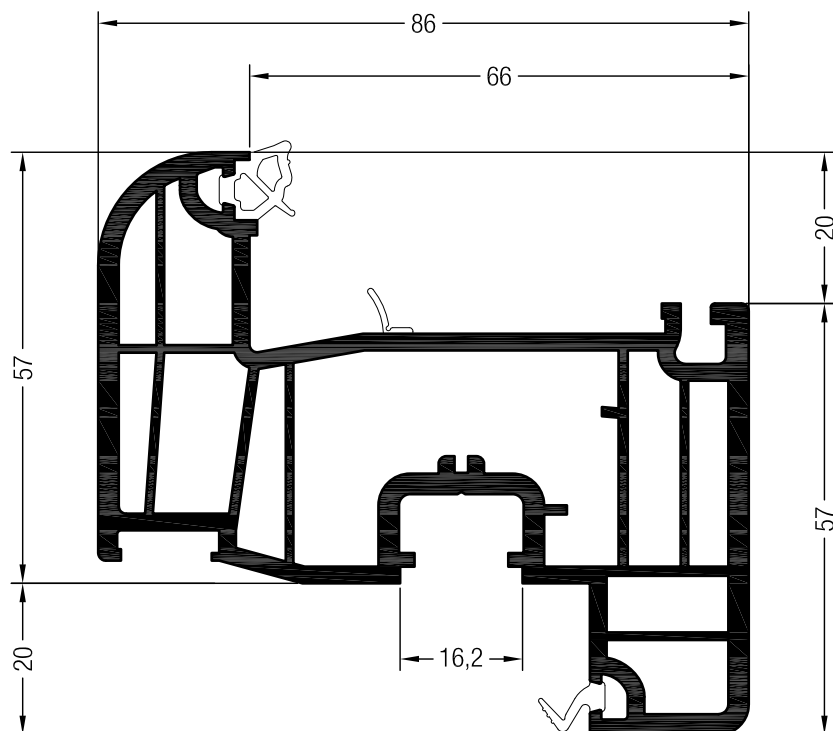

Створка 57 круглая

1532536 



1562536  @

 24

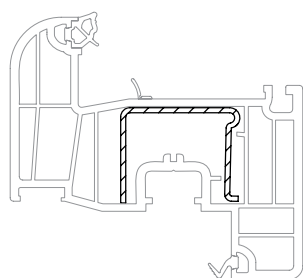
 Не использовать вместе со
стеклоделаящими горбыльками!



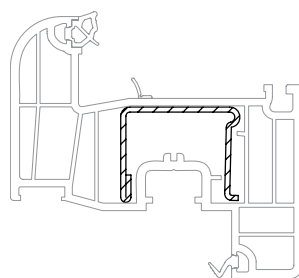

35 x 28

	1244506
	1,5
lx	2,5
ly	1,1
	6



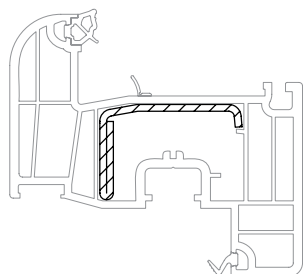

35 x 28

	1244516	1244526
	1,5	2
lx	2,7	3,5
ly	1,3	1,7
	6	6



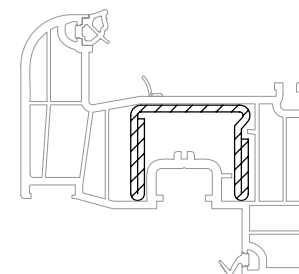

41,8 x 28

	1352515@
	2
lx	3,3
ly	1,4
	6



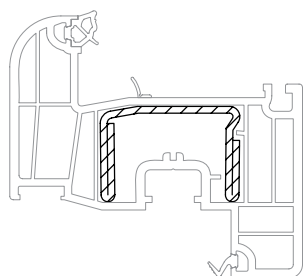

35 x 28

	1244536
	2
lx	5
ly	2
	6



41 x 28

	1352512@
	2
lx	7,1
ly	2,1
	6

INTELIO

СЕЧЕНИЯ ПРОФИЛЕЙ

Профили створок

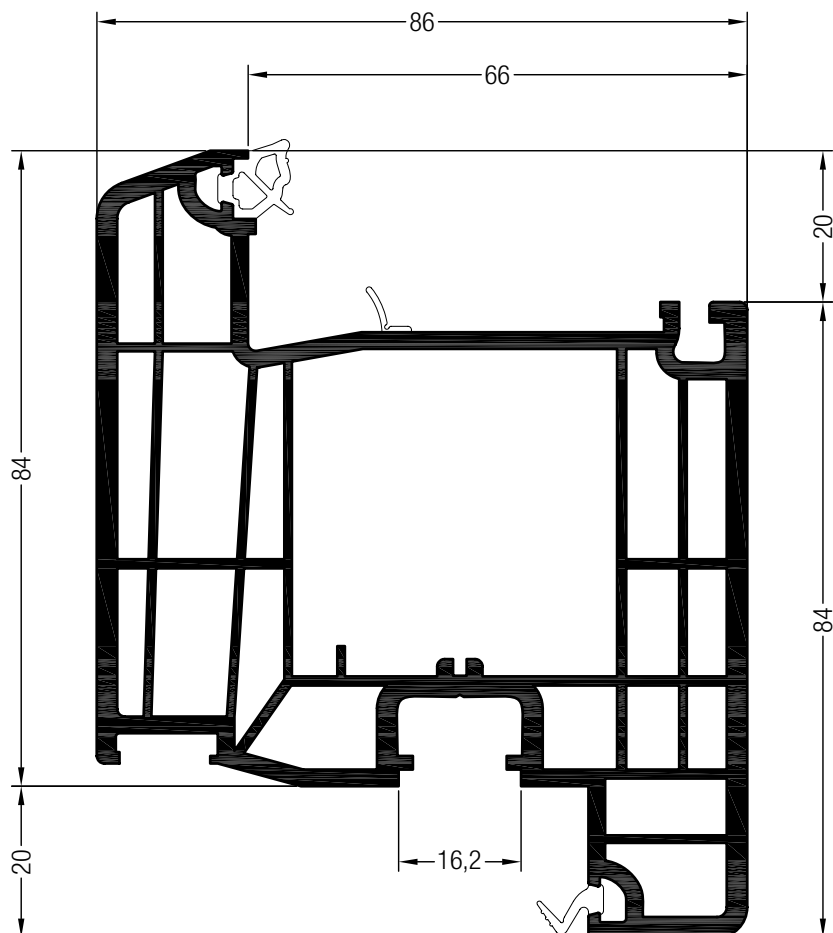

Створка Z 84

1532546 @

1562546 @

24

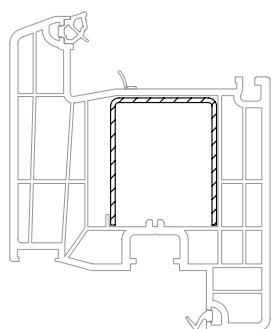

35 x 42

	1353061@
	1,5
lx	3,9
ly	3,2
	6

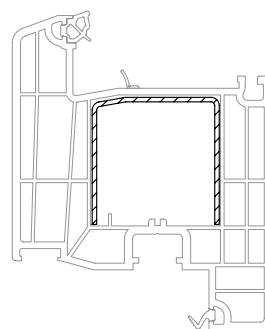

42 x 42

	1353065@
	1,5
lx	5,7
ly	3,4
	6

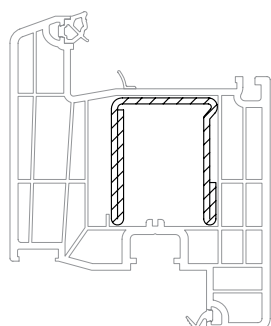

35 x 42

	1238570@
	2
lx	6,5
ly	6,1
	6

INTELIO

СЕЧЕНИЯ ПРОФИЛЕЙ

Профили створок

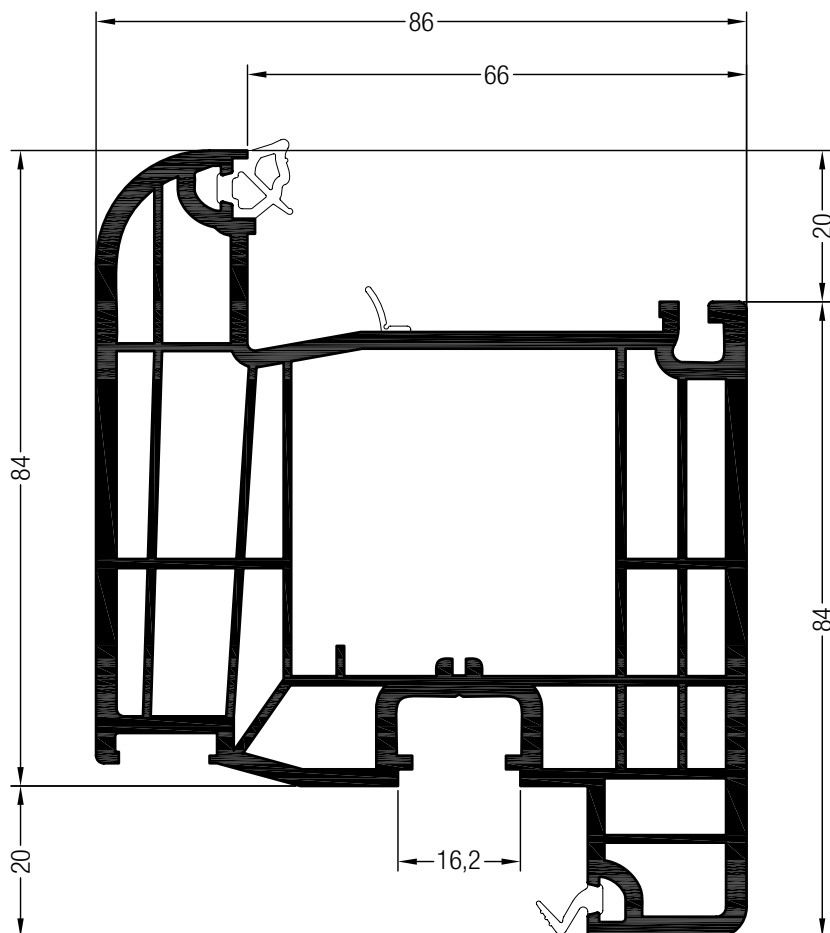

Створка 84 круглая

1532556 @

1562556 @

24

Не использовать вместе со
стеклоделаящими горбыльками!

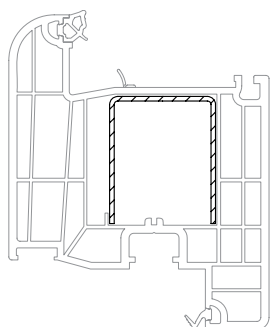

35 x 42

	1353061@
	1,5
lx	3,9
ly	3,2
	6

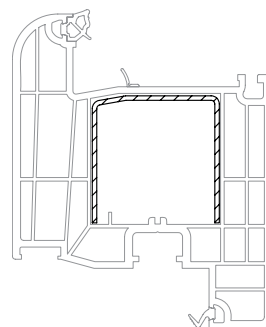

42 x 42

	1353065@
	1,5
lx	5,7
ly	3,4
	6

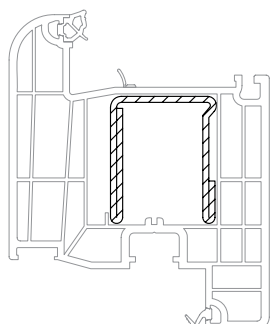

35 x 42

	1238570@
	2
lx	6,5
ly	6,1
	6



INTELIO

СЕЧЕНИЯ ПРОФИЛЕЙ

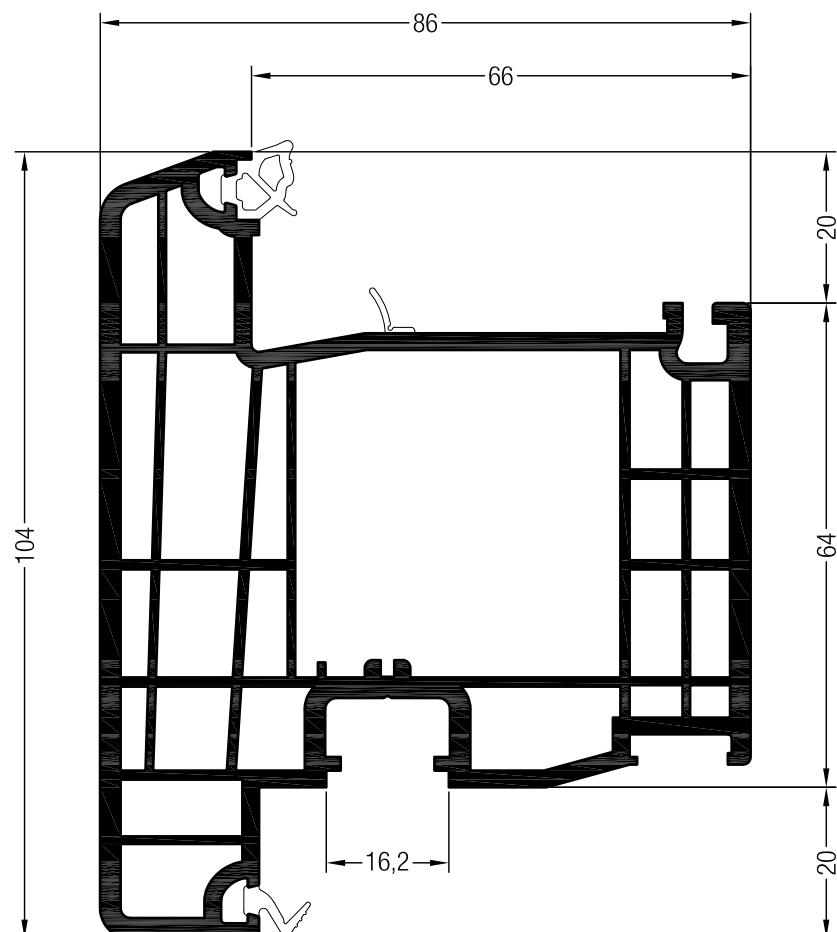
Профили створок



Створка T 104



1532566   @

1562566   @

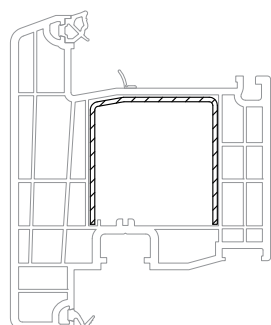
 12



42 x 42

	1353065@	1355404@
	1,5	2
lx	5,7	7,4
ly	3,4	4,4
	6	6



INTELIO

СЕЧЕНИЯ ПРОФИЛЕЙ

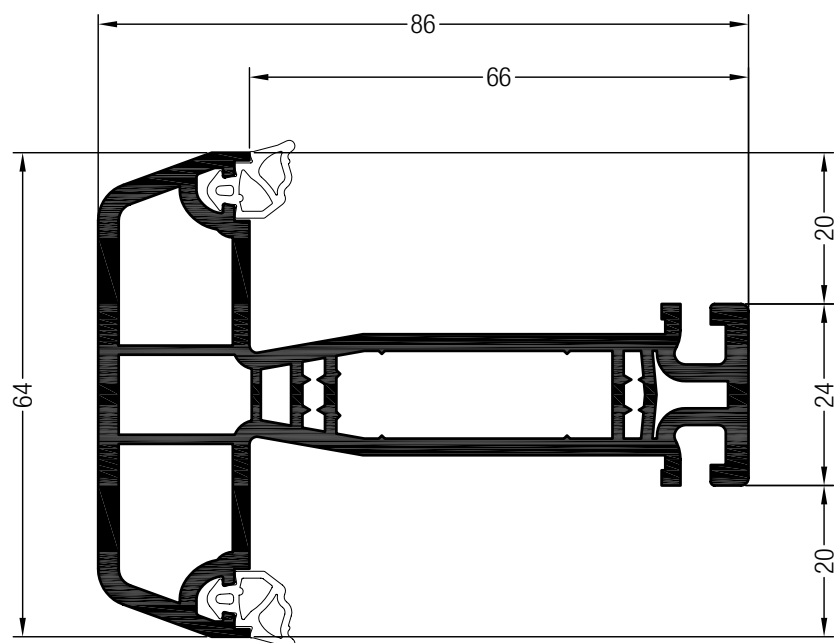
Профили горбыльков



Горбылек 64/86



1532295  

1562295   @

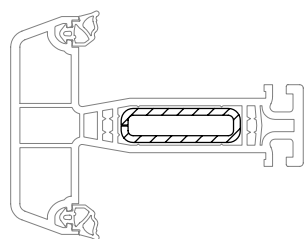
 36



35 x 10

	1261801
	2
lx	1,8
ly	0,22
	6



INTELIO

СЕЧЕНИЯ ПРОФИЛЕЙ

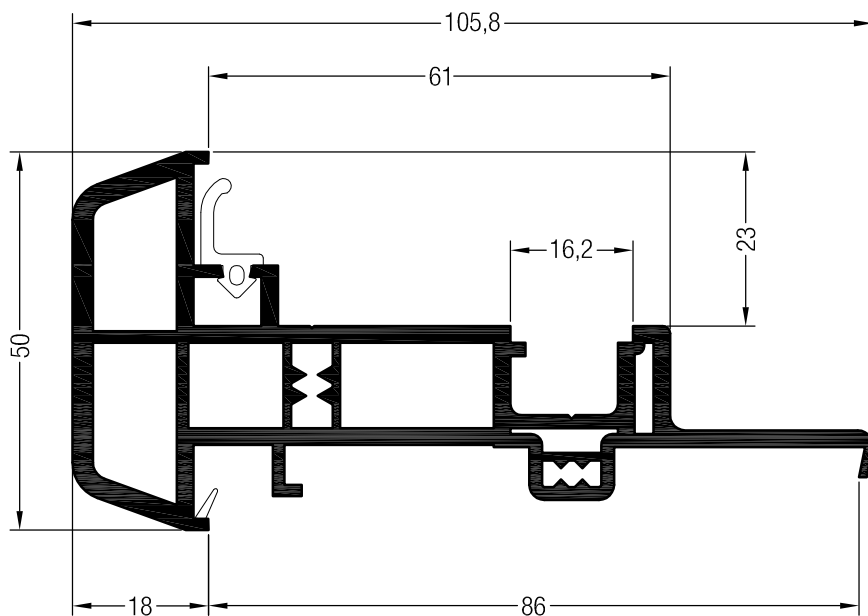
Профили для безимпостных окон



Штульп



1532595  

1562595   @

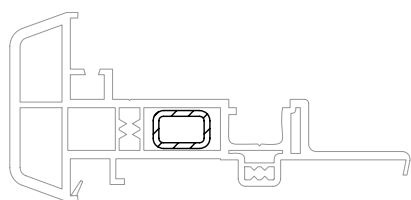
 24



15 x 10

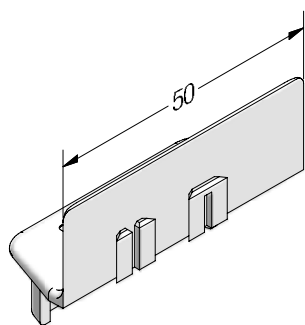

	1353173@
	1,5
lx	0,16
ly	0,08
	6



Торцевой колпачок штапика наружный

ASA

1353000   @  @



1353001   @  @

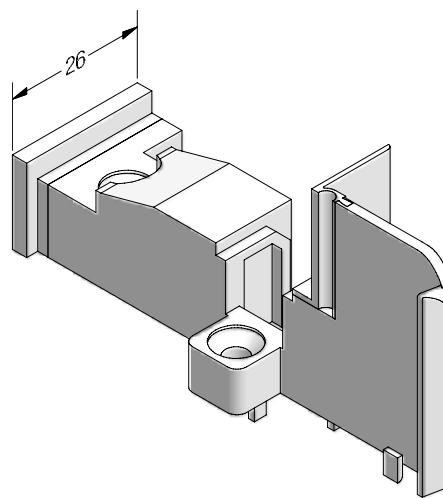

 50



Торцевой колпачок штапика внутренний

ASA

1353002   @  @

1353003   @  @

 50

INTELIO

СЕЧЕНИЯ ПРОФИЛЕЙ

Детали для механических соединений

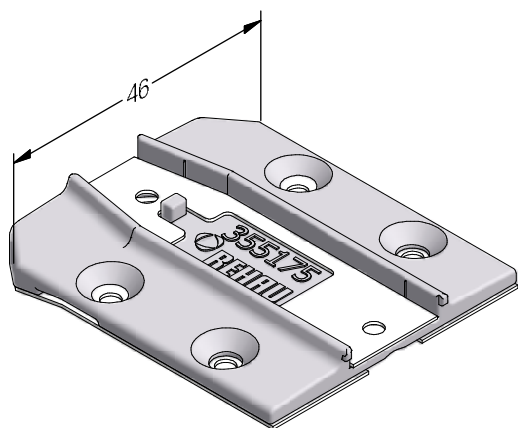

Механический соединитель горбылька 64/86
литой металлический

1355175 

 50

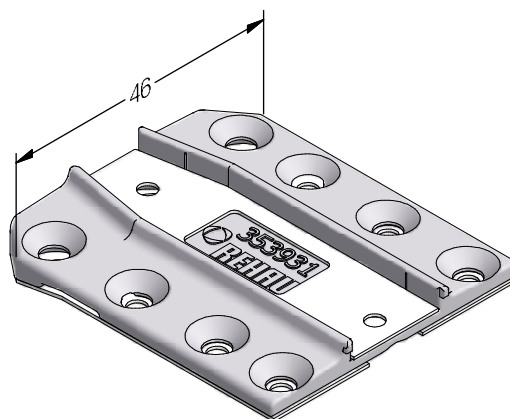

Механический соединитель горбылька 64/86
(крестообразное соединение)

литой металлический

1353931 

 50

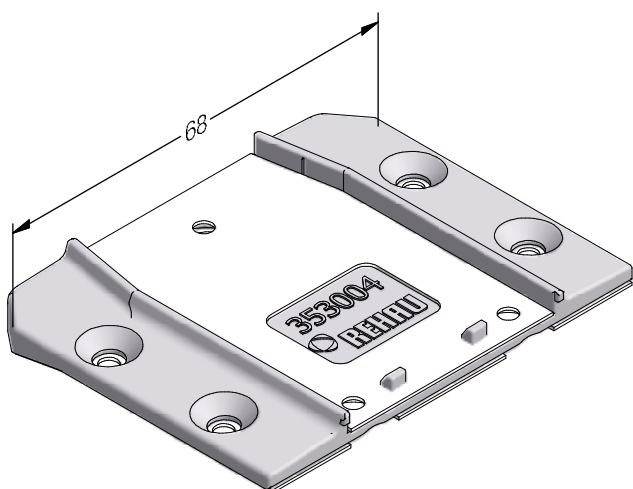

Механический соединитель импоста 86
(крепление в фальц)
литой металлический

1353004 

 50

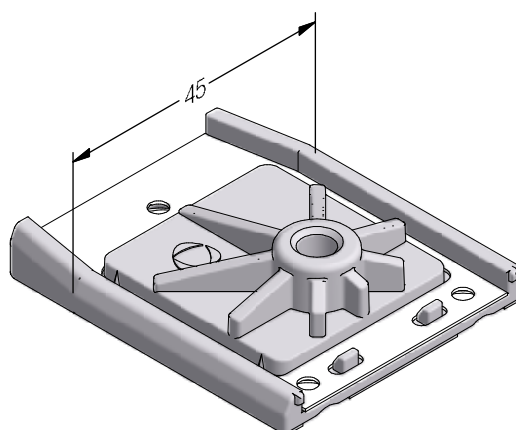

Механический соединитель импоста 86
(осевая затяжка)
литой металлический

1353005 

 50

INTELIO

СЕЧЕНИЯ ПРОФИЛЕЙ

Детали для механических соединений

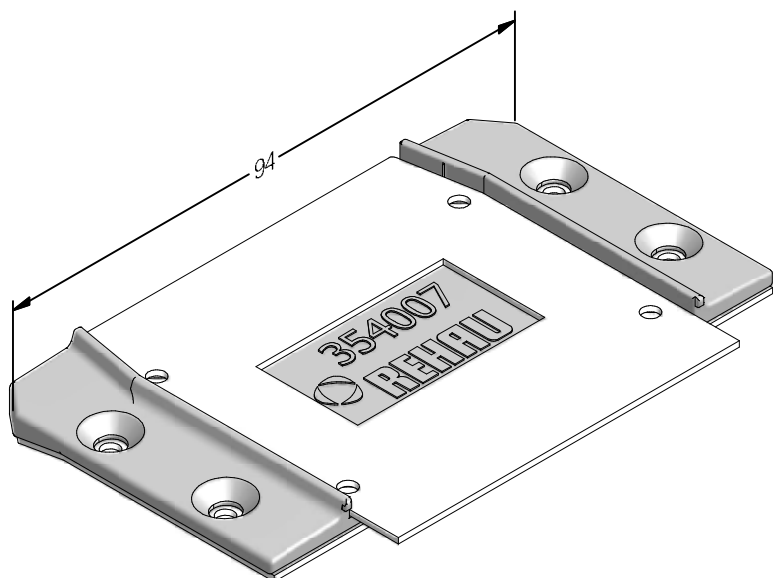

Механический соединитель импоста 112

литой металлический

1354007  

 50

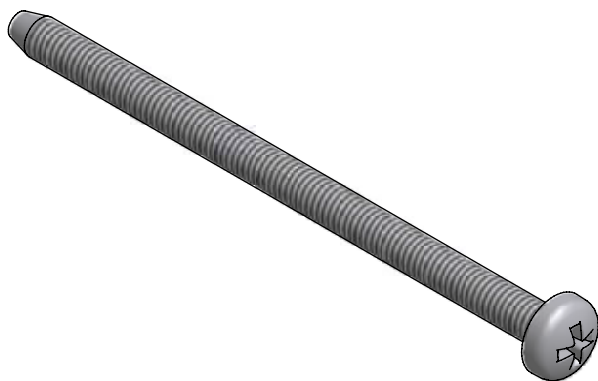

Винт М6 х 100

оцинкованная сталь

1248448 

 200



INTELIO

СЕЧЕНИЯ ПРОФИЛЕЙ

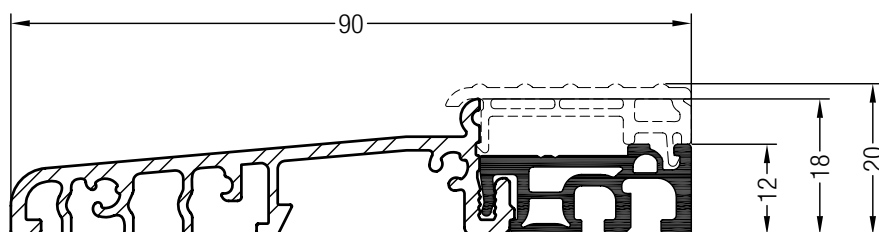
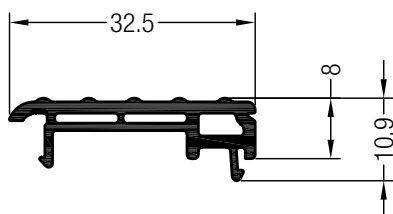
Профили для примыкания к полу



Набор для сборки порога ВТ 86 (системная глубина 86)

1350308   @

 6

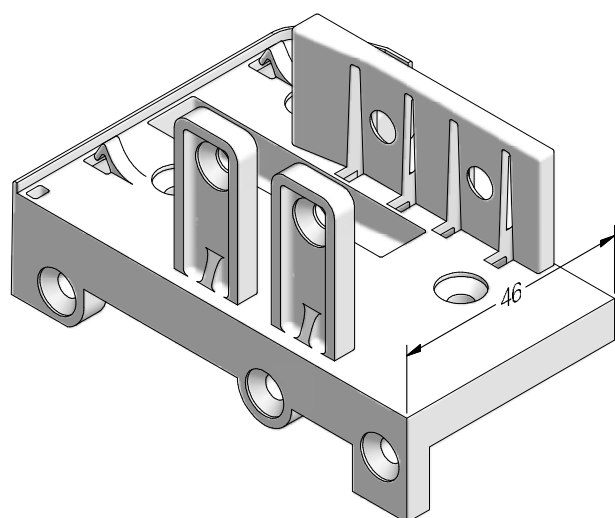

Держатель порога (для коробки 66)

ASA

1353006   @  @  @

1353007   @  @  @

 50

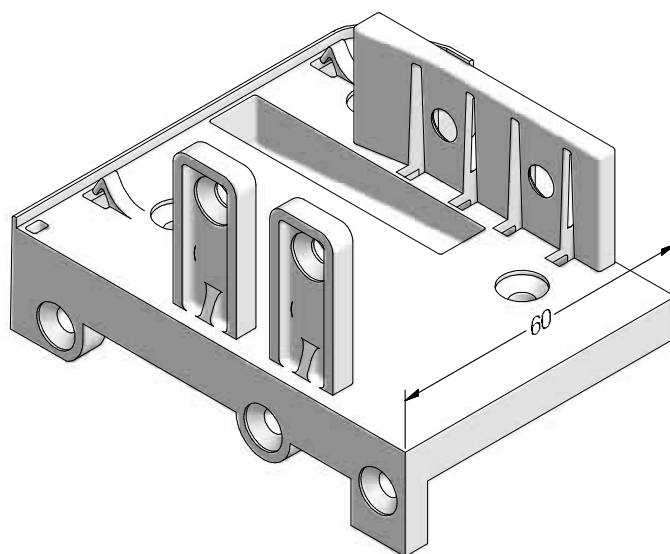

Держатель порога (для коробки 80)

ASA

1353008   @  @  @

1353009   @  @  @

 50

INTELIO

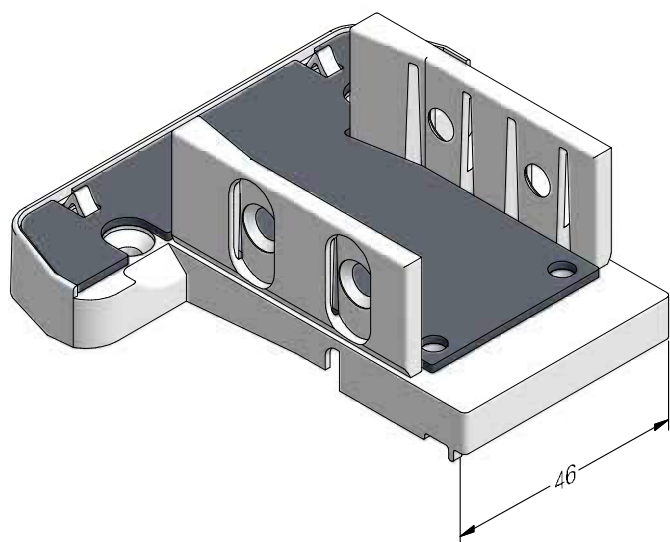

СЕЧЕНИЯ ПРОФИЛЕЙ

Профили для примыкания к полу



Держатель порога (для импоста 86)

ASA

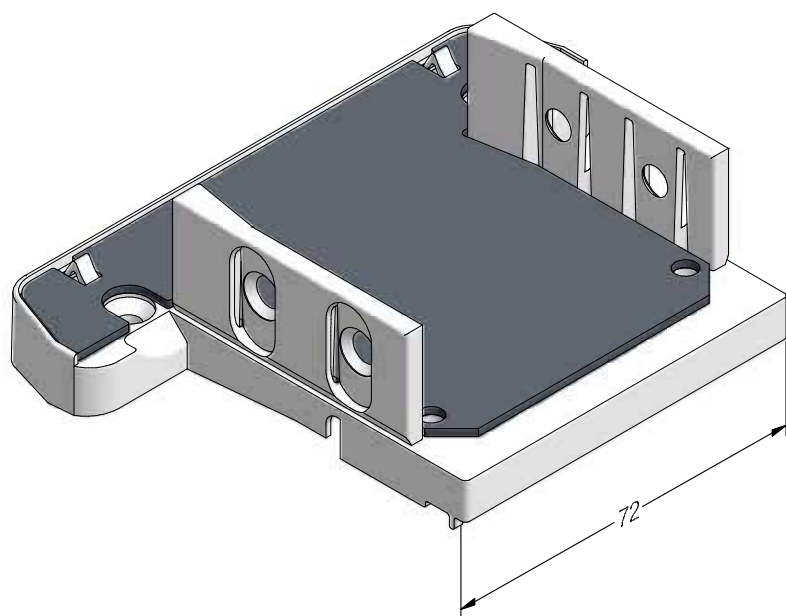

1354006  @  @

 50



Держатель порога (для импоста 112)

ASA

1354012  @  @

 50

INTELIO

СЕЧЕНИЯ ПРОФИЛЕЙ

Профили для примыкания к полу

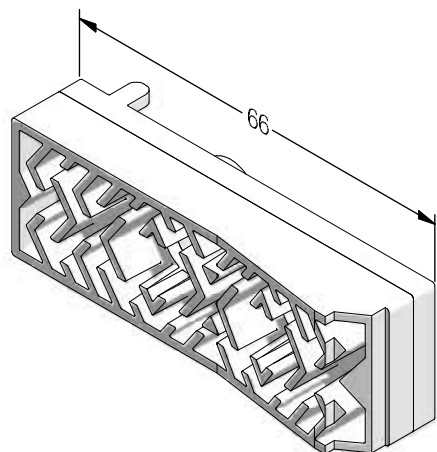

Уплотняющая вставка порога

ASA/TPE

1353013 @ @ @

100

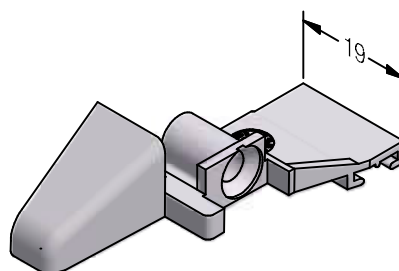

Торцевой колпачок слезника 15

ASA

1353011 @

1353012 @

50

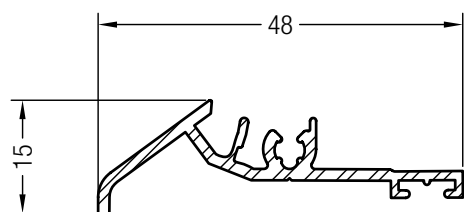

Слезник 15

1353010 @

6

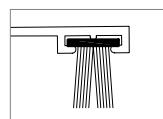

	1248095@
	50

Принадлежности для окон/балконных дверей с открыванием наружу

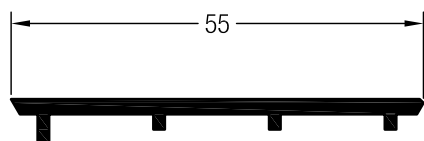

Фальцевый вкладыш

1532740 @ @ @

72

INTELIO

СЕЧЕНИЯ ПРОФИЛЕЙ

Шаблоны

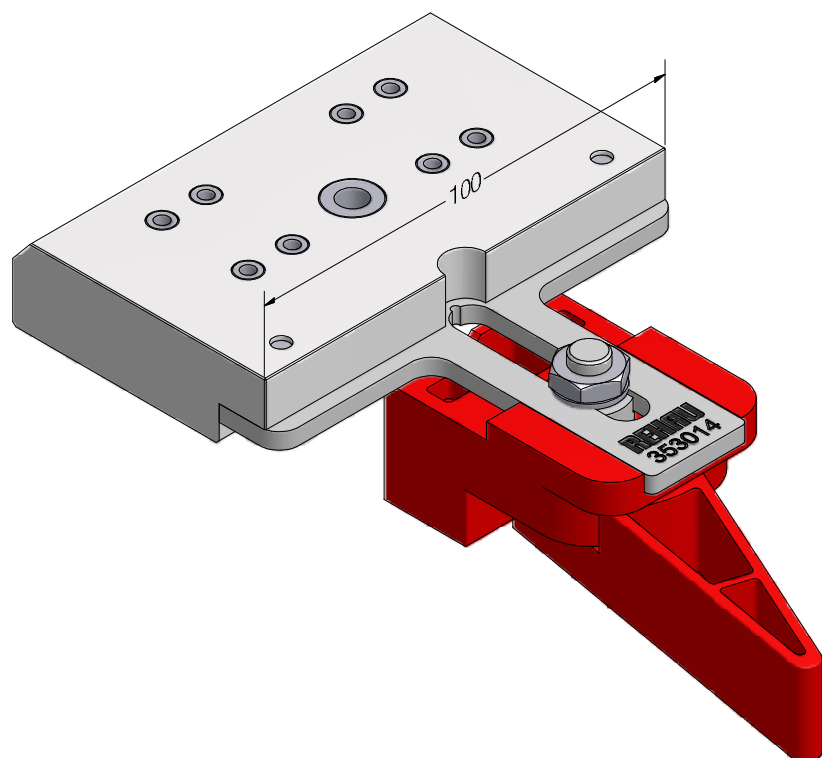

Шаблон для механического
соединителя

1353014



1

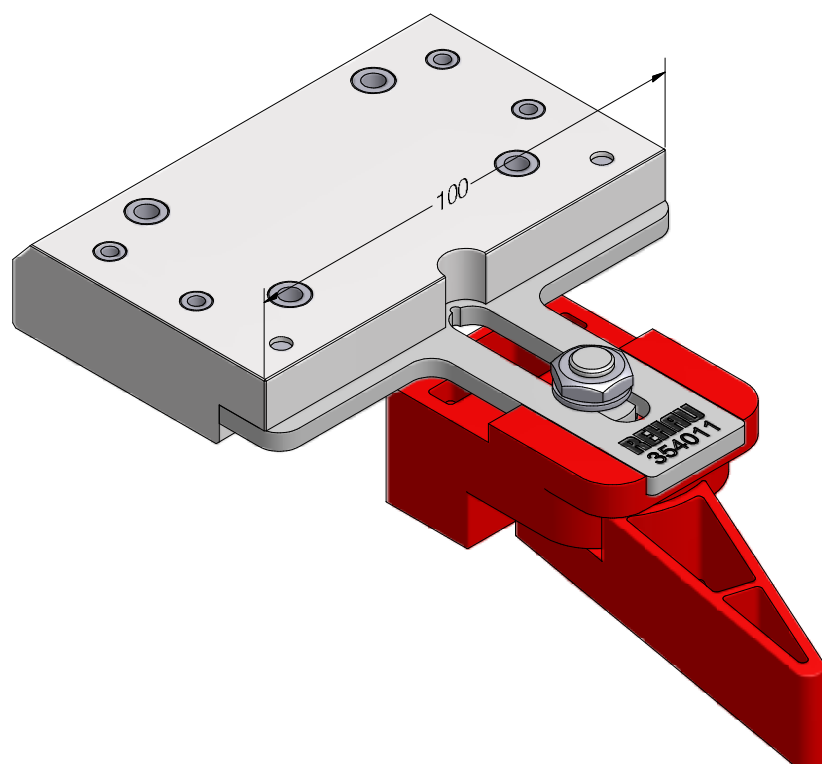

Шаблон для механического соединителя
импоста 112

1354011 @



1

INTELIO

СЕЧЕНИЯ ПРОФИЛЕЙ

Шаблоны

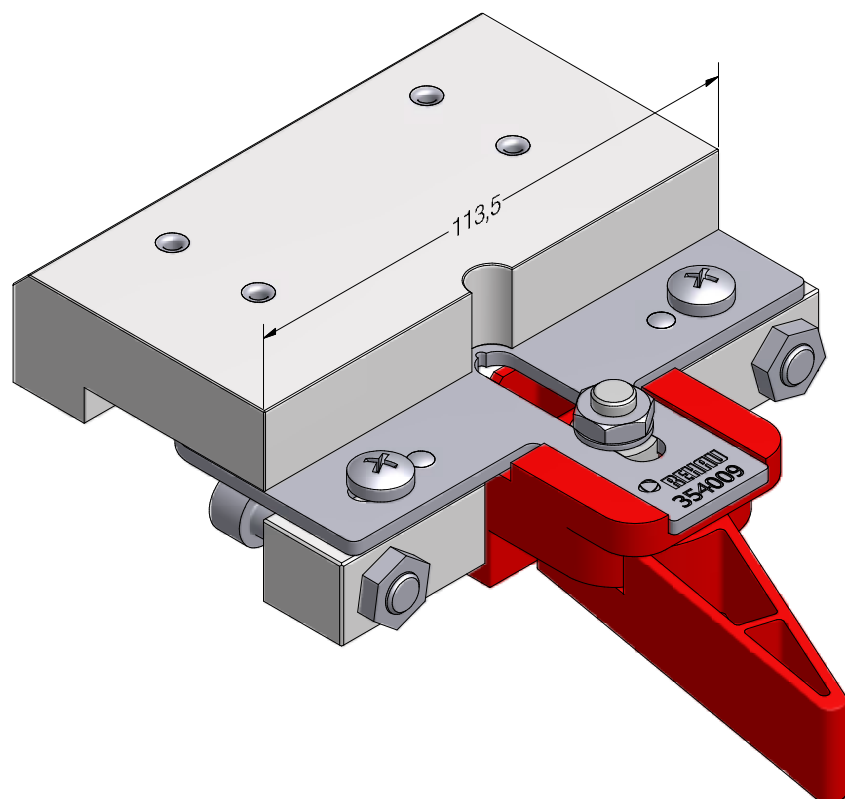

Шаблон для держателя порога импоста

1354009 @

 1

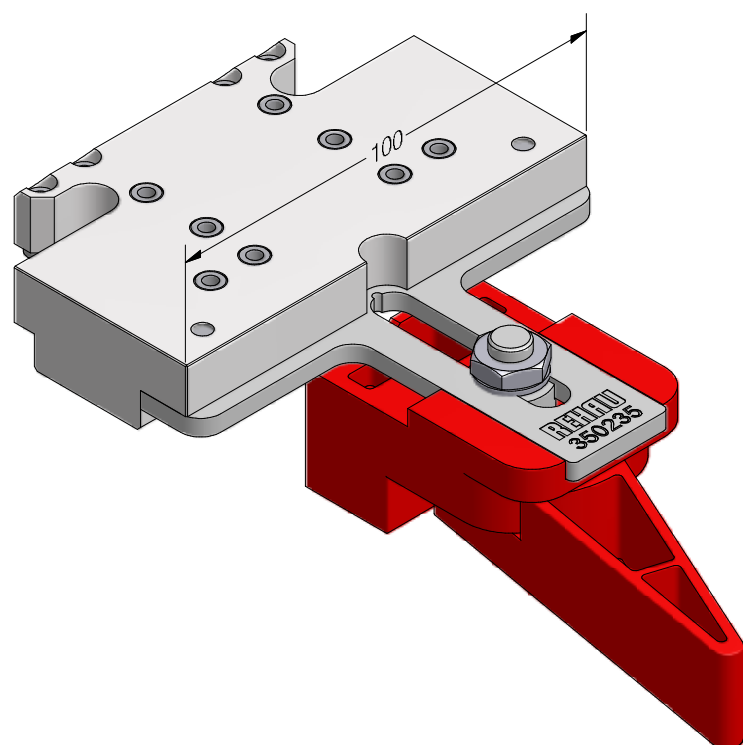

Шаблон для сверления отверстий
крепления мех. соединений в фальц,
ВТ 86 (системная глубина 86)

1350235

 1

INTELIO

СЕЧЕНИЯ ПРОФИЛЕЙ

Армирование

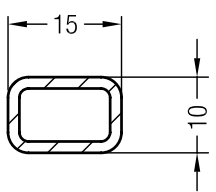
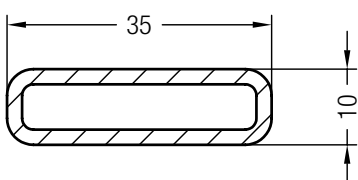
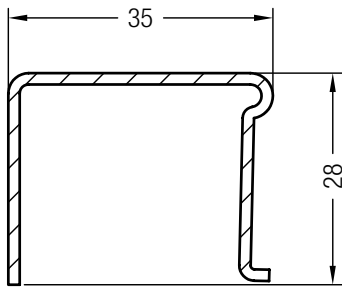
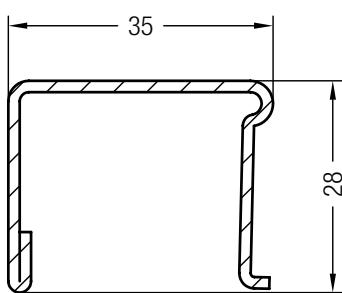
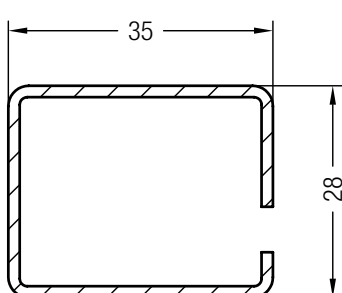
Эскиз	№ арт.		lx	ly
	1353173@	1,5	0,16	0,08
	1261801	2	1,8	0,22
	1244506	1,5	2,5	1,1
	1244516	1,5	2,7	1,3
	1244526	2	3,5	1,7
	1237091@	1,5	2,8	2,1
	1249934@	2	3,4	2,6

INTELIO

СЕЧЕНИЯ ПРОФИЛЕЙ

Армирование

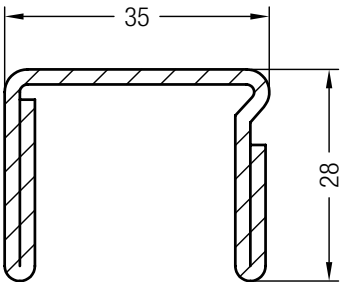
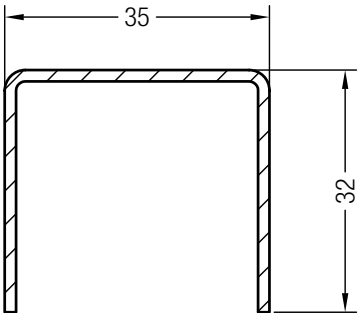
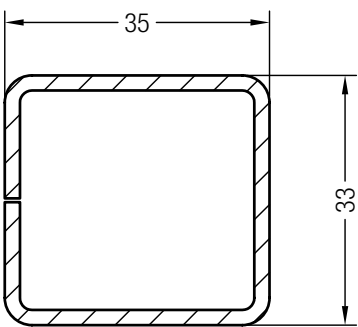
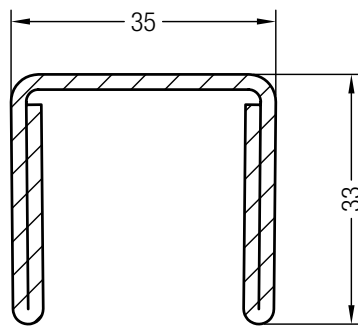
Эскиз	№ арт.	→↯←	lx	ly
	1244536	2	5	2
	1352519	1,5	3	1,5
	1352522	2	4,3	3,9
	1352521@	2	6,2	3,1

INTELIO

СЕЧЕНИЯ ПРОФИЛЕЙ

Армирование

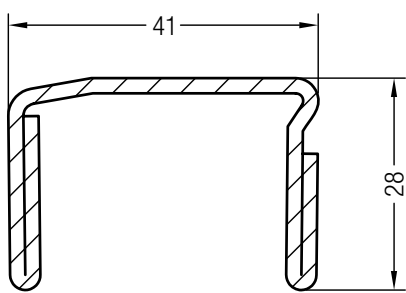
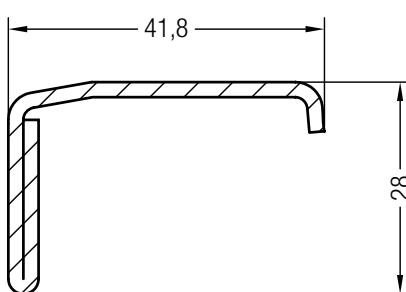
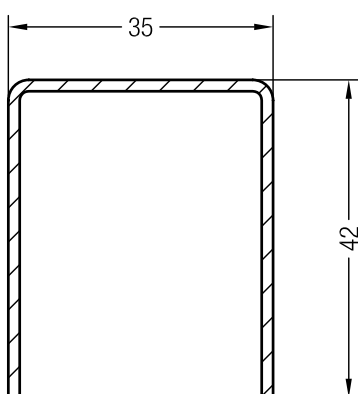
Эскиз	№ арт.		lx	ly
	1352512@	2	7,1	2,1
	1352515@	2	3,3	1,4
	1353061@	1,5	3,9	3,2

INTELIO

СЕЧЕНИЯ ПРОФИЛЕЙ

Армирование

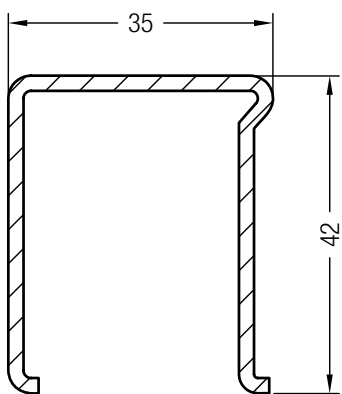
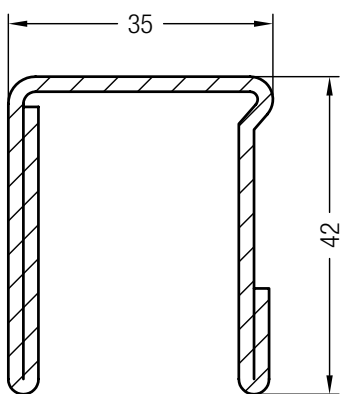
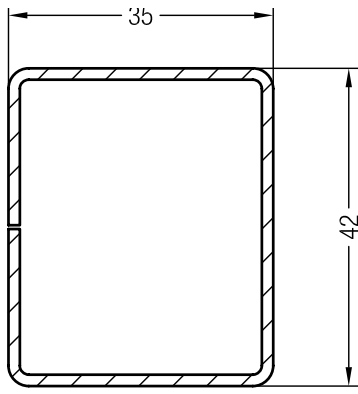
Эскиз	№ арт.		lx	ly
	1350193	2	4,6	4,5
	1238570@	2	6,5	6,1
	1353066@	1,5	4,2	5,6

INTELIO

СЕЧЕНИЯ ПРОФИЛЕЙ

Армирование

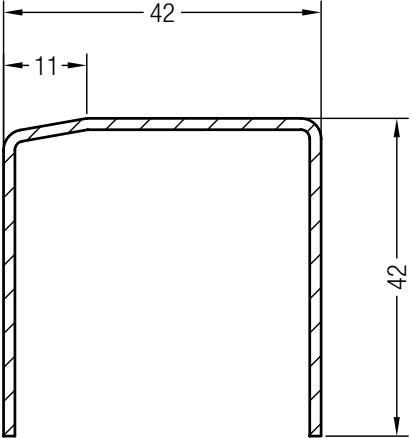
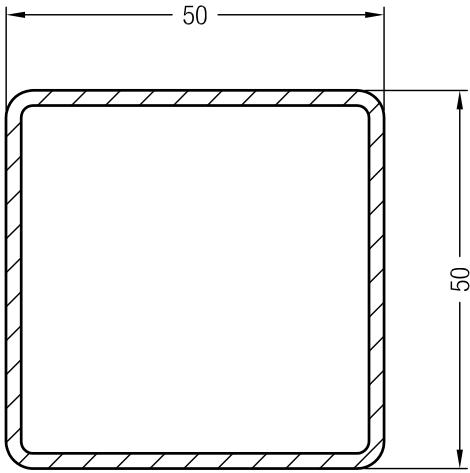
Эскиз	№ арт.	→↯←	Ix	Iy
	1353065@	1,5	5,7	3,4
	1253864@	2	14,2	14,2

INTELIO

СЕЧЕНИЯ ПРОФИЛЕЙ

Список артикулов

№ арт.	Название	Норма упаковки, м	Норма упаковки, м		Коробка, шт.	Стр.
			Пачка	Чуллок		
1237091@	Армирование 35 x 28	6/300				20
1238570@	Армирование 35 x 42 x 2	6/120				23
1244506	Армирование 35 x 28	6/504				20
1244516	Армирование 35 x 28	6/504				20
1244526	Армирование 35 x 28	6/504				20
1244536	Армирование 35 x 28	6/300				21
1248095@	Щеточное уплотнение 9 мм				50	17
1248448	Винт М6 x 100				200	14
1249934@	Армирование 35 x 28	6/300				20
1253864@	Армирование 50 x 50 x 2	6				24
1261801	Армирование 35 x 10	6/300				20
1350193	Армирование 35 x 42 x 2	6/300				23
1350235	Шаблон для сверления отверстий под крепление мех. соединений в фальц ВТ 86 (системная глубина 86)				1	19
1350308@	Набор для сборки порога ВТ 86 (системная глубина 86)	6/60				15
1352512@	Армирование 41 x 28	6				22
1352515@	Армирование 41,8 x 28	6				22
1352519	Армирование 35 x 32	6				21
1352521@	Армирование 35 x 33	6				21
1352522	Армирование 35 x 33	6				21
1353000@	Торцевой колпачок шульпа наружный (правый)				50	12
1353001@	Торцевой колпачок шульпа наружный (левый)				50	12
1353002@	Торцевой колпачок шульпа внутренний (правый)				50	12
1353003@	Торцевой колпачок шульпа внутренний (левый)				50	12
1353004	Механический соединитель импоста 86 (крепление в фальц)				50	13
1353005	Механический соединитель импоста 86 (осевая затяжка)				50	13
1353006@	Держатель порога (для коробки 66) (правый)				50	15
1353007@	Держатель порога (для коробки 66) (левый)				50	15
1353008@	Держатель порога (для коробки 80) (правый)				50	15
1353009@	Держатель порога (для коробки 80) (левый)				50	15
1353010@	Слезник 15	6				17
1353011@	Торцевой колпачок слезника 15 (правый)				50	17
1353012@	Торцевой колпачок слезника 15 (левый)				50	17
1353013@	Уплотняющая вставка порога				100	17
1353014	Шаблон для механического соединителя				1	18
1353061@	Армирование 35 x 42 x 1,5	6/300				22
1353065@	Армирование 42 x 42 x 1,5	6/300				24
1353066@	Армирование 35 x 42 x 1,5	6/300				23
1353173@	Армирование 15 x 10 x 1,5	6				20
1353931	Механический соединитель горбылька 64/86 (крестообразное соединение)				50	13

INTELIO

СЕЧЕНИЯ ПРОФИЛЕЙ































Список артикулов

№ арт.	Название	Норма упаковки, м	Норма упаковки, м		Коробка, шт.	Стр.
			Пачка	Чулок		
1354006@	Держатель порога импоста 86				50	16
1354007@	Механический соединитель импоста 112				50	14
1354009@	Шаблон для механического соединителя импоста				1	19
1354011@	Шаблон для механического соединителя импоста 112				1	18
1354012@	Держатель порога (для импоста 112)				50	16
1355404@	Армирование 42 x 42 x 2	6/300				24
1355175	Механический соединитель горбылька 64				50	13
1532295	Горбылек 64/86, свар. уплотнения	36	432			11
1532505	Коробка 66, свар. уплотнения	24	432	396		2
1532515@	Коробка 80, свар. уплотнения	24	288	324		3
1532526	Створка Z 57, свар. уплотнения	24	360	396		6
1532536	Створка 57 круглая, свар. уплотнения	24	360	396		7
1532546@	Створка Z 84, свар. уплотнения	24	216	252		8
1532556@	Створка 84 круглая, свар. уплотнения.	24	216	252		9
1532566@	Створка T 104, свар. уплотнения	12	216			10
1532575	Импост 86, свар. уплотнения	24	288			4
1532595	Штульп, свар. уплотнения	24	720			12
1532605@	Импост 112, свар. уплотнения	12	216			5
1532740@	Фальцевый вкладыш	72	3024			17
1562295@	Горбылек 64/86, свар. уплотнения (кашированный)	36	432			11
1562505@	Коробка 66, свар. уплотнения (кашированная)	24	360			2
1562515@	Коробка 80, свар. уплотнения (кашированная)	24	288			3
1562526@	Створка Z 57, свар. уплотнения (кашированная)	24	360			6
1562536@	Створка 57 круглая, свар. уплотнения (кашированная)	24	360			7
1562546@	Створка Z 84, свар. уплотнения (кашированная)	24	216			8
1562556@	Створка 84 круглая, свар. уплотнения (кашированная)	24	216			9
1562566@	Створка T 104, свар. уплотнения (кашированная)	12	216			10
1562575@	Импост 86, свар. уплотнения (кашированный)	24	288			4
1562595@	Штульп, свар. уплотнения (кашированный)	24	528			12
1562605@	Импост 112, свар. уплотнения (кашированный)	12	216			5

INTELIO

СЕЧЕНИЯ ПРОФИЛЕЙ

Условные обозначения

	Цвет черный
	Цвет серый
	Цвет белый
	Цвет бежевый
	Цвет коричневый
	Цвет карамельный
	Цвет зеленый
	Цвет красный
	Цвет серебристый
	Цвет произвольный
	Алюминий анодированный
	Алюминий неокрашенный
	Кашированный
	Окрашенный
	Норма упаковки (также см. „Список артикулов“)
	Толщина стенки, мм
	Свариваемые уплотнения
	С уплотнениями, устанавливаемыми вручную
	Правый
	Левый
@	Нестандарт (склад Гжель), срок поставки по запросу
I_x	Момент инерции отн. оси X, см ⁴
I_y	Момент инерции отн. оси Y, см ⁴
	Приклеить ПВХ-клеем, белые профили - клеем 1251660/1251670, кашированные профили - клеем, не содержащим растворители (например Cosmofen 515, фирма Weiss).
	Герметизировать силиконом
	Герметизировать EPDM-массой
	Приклеить EPDM-клеем
	Шуруп с полукруглой головкой по ISO 7049
	Шуруп с потайной головкой по ISO 7050
	Бор-шуруп с потайной головкой по ISO 15482
	Бор-шуруп с полукруглой головкой по ISO 15481
	Периметр, мм
	Шаблон

Расшифровка вариантов

После номера артикула (напр. 1550460) следует трехзначный № варианта (напр. 701), который присваивается как основным, так и дополнительным профилям.











Цифры в составе трехзначного № варианта означают:

- поз. 1 - вид упаковки
- поз. 2 и 3 - номер цвета.

Поз. 1	Вид упаковки
6	Дер. палета, профиль в чулках (HRV)
7	Мет. палета, профиль в чулках (LGP)
8	Дер. палета, профиль в моночулке (HRV)
9	Мет. палета, профиль в моночулке (LGP)

Поз. 2 и 3	Номер цвета	
	Профиль	Профиль/Уплотнение
01	Белый 159	Белый/Черный 159/601
05	-	Белый/Белый 159/159
15	-	Белый/Серый 159/RAL 7001

Примеры:

- XXXXXXX  - арт. в белом исполнении без уплотнений - вариант X01, норма упаковки 36 м
-  36
- XXXXXXX   - арт. в белом исполнении с белым уплотнением - вариант X05, норма упаковки 24 м
-  24
- XXXXXXX   - арт. в белом исполнении с серым уплотнением - вариант X15, норма упаковки 36 м
-  36
- XXXXXXX   - арт. кашир. с черным уплотнением различные варианты, напр. согласно таблице стандартных цветов, норма упаковки 24 м
-  24

 Внимание: не каждый профиль может быть изготовлен во всех вышеперечисленных вариантах.

Наши практические устные и письменные технические консультации основываются на опыте и проводятся с полным знанием дела, но, тем не менее, не являются обязательными к выполнению указаниями. Находящиеся вне нашего влияния различные условия производства и эксплуатации исключают какие-либо претензии по нашим рекомендациям. Рекомендуется проверить, насколько пригоден для предусмотренного Вами использования продукт REHAU. Применение и использование, а также переработка продукта происходят вне нашего контроля и поэтому всецело попадают под Вашу ответ-

ственность. В случае возникновения вопроса об ответственности возмещение ущерба распространяется только на стоимость поставленного нами и использованного Вами товара. Наши гарантии распространяются на стабильное качество нашего продукта, выпускаемого согласно нашей спецификации и в соответствии с нашими общими условиями поставки и оплаты. Авторские права на документ защищены. Права, особенно на перевод, перепечатку, снятие копий, радиопередачи, воспроизведение на фотомеханических или других подобных средствах, а также сохранение на носителях данных, защищены.